



LEICHTBAUKONSTRUKTION
POOLÜBERDACHUNG

konform mit der Norm AFNOR - NF P 90-309

MONTAGE-, BETRIEBS- UND WARTUNGSANLEITUNG, SERVICEBUCH



KLASIK / KLASIK CLEAR



DALLAS / DALLAS CLEAR



CASABLANCA INFINITY



CASABLANCA



MONACO FUTURE

Der Zutritt aus bestehenden Gebäuden in die angebauten bzw. anliegenden Überdachungen ist vom Besitzer sicherzustellen.

Lesen Sie diese Anleitung sorgfältig durch und bewahren Sie sie zum späteren Nachschlagen auf.

Bedienungsanleitung für ALBIXON Poolüberdachungen.

Vielen Dank, dass Sie sich für die ALBIXON Poolüberdachung entschieden haben.

Diese Bedienungsanleitung enthält Informationen zum Betrieb und zur Wartung der ALBIXON-Poolüberdachung. Alle Informationen in dieser Ausgabe basieren auf den neuesten Produktkenntnissen und Informationen, die zum Zeitpunkt der Ausgabe verfügbar waren. Die Firma ALBIXON behält sich das Recht vor, jederzeit ohne vorherige Ankündigung Änderungen vorzunehmen, ohne dass sich daraus zusätzliche Pflichten für Albixon ergeben. Kein Teil dieser Ausgabe darf ohne die schriftliche Genehmigung von ALBIXON oder seines alleinigen Vertreters wiedergegeben werden. Diese Anleitung sollte als Teil der Überdachung angesehen werden, das im Falle eines Weiterverkaufs von dieser nicht getrennt werden darf.

Beachten Sie insbesondere folgende hervorgehobenen Anweisungen:

• **Warnung!!!**

Wenn diese Anweisungen nicht befolgt werden, warnen wir Sie vor möglicher Gefahr schwerer oder tödlicher Verletzungen.

• **Achtung!**

Die Nichtbeachtung dieser Anweisungen kann zu Verletzungen oder Schäden an der Ausrüstung führen.

• **Hinweis:**

Gibt nützliche Informationen.

Bei Störungen oder im Zweifelsfall wenden Sie sich bitte an Ihren autorisierten ALBIXON-Händler.

• **Warnung!!!**

Die ALBIXON-Poolüberdachung wurde so entworfen, dass sie beim Einhalten folgender Anweisungen einen sicheren und zuverlässigen Betrieb gewährleistet. Lesen Sie diese Bedienungsanleitung sorgfältig durch, bevor Sie die Überdachung in Betrieb nehmen, und machen Sie sich mit der Bedienung gründlich vertraut, um schwere Verletzungen oder Schäden an der Überdachung zu vermeiden. Bei Nichtbeachtung der in der Bedienungsanleitung enthaltenen Grundsätze für die Wartung und den Betrieb, bei Nichtverwendung der Originalersatzteile und -zubehörteile oder bei nicht autorisierten Eingriffen erlöschen Ihre Garantieansprüche.

Inhaltsverzeichnis

1. Allgemeine Beschreibung der Überdachung	4
1.1 Module der Poolüberdachung	4
1.2 Abdeckmaterial der Überdachung	4
1.3 Oberflächenbeschichtung der Überdachung	5
1.4 Verbindungsmaterial der Überdachung	6
1.5 Dichtungen, Blindstopfen und Laufrollen der Überdachung	6
1.6 Vorder- und Rückwand der Überdachung	6
1.7 Türen	6
1.8 Schienenanlage	8
2. Vorbereitungsarbeiten für die Montage der Überdachung	8
2.1 Platzbedarf für die Montage	8
2.2 Notwendige Montagewerkzeuge	8
2.3 Empfohlene Montagewerkzeuge	8
2.4 Bauvorbereitung für die Überdachung	9
3. Montageanweisungen	9
3.1 Montage des Abdeckmaterials	9
4. Montage der Schienenanlage	10
4.1. Air Schienenanlage	11
5. Wartung und Betrieb der Überdachung	12
5.1 Grundsätze für die Reinigung der Abdeckplatten	13
5.2 Betriebsbedingungen, Konservierung und Wartung von Überdachungsteilen aus Edelstahl	14
5.3 Wartung von Alu-Profilen und -Teilen	16
6. Betriebszustände der Überdachung bei ihrer Verwendung	17
6.1 Überdachung in Arbeitsposition	17
6.2 Überdachung in Parkposition	17
6.3 Überdachung in Bedienposition	17
6.4 Absicherung des Moduls	18
7. Umweltgerechte Abfalltrennung	20
7.1 Trennung von Verpackungsmaterial	20
7.2 Entsorgung der Anlage am Ende ihrer Lebensdauer	20
8. Sicherheitsregeln -und -hinweise	20
8.1 Grundlegende Sicherheitsregeln	21
9. Bedeutung von Schildern	22
10. Rechte aus mangelhafter Leistung	25
11. Serviceaufzeichnung	27

1. Allgemeine Beschreibung der Überdachung

Die von der Firma ALBIXON hergestellte Poolüberdachung ist primär für die Abdeckung von Schwimmbecken vorgesehen. Sie besteht aus einzelnen separaten Modulen (Kuppeln), die auf Schienen bewegt werden können. Die Anzahl der Module (3, 4, 5) variiert je nach dem Typ der Überdachung. Die Bauweise ermöglicht eine einfache Montage.

1.1. Module der Poolüberdachung

Die Module sind teleskopartig zueinander angeordnet und können daher untereinander geschoben werden. Die Bewegung der Module wird durch die Schienenanlage entlang der Längsseiten der Überdachung ermöglicht. Durch die Anordnung der Schienenanlage können die Module in jeder (beiderseitigen) Längsrichtung bewegt werden. Jedes einzelne Modul der Überdachung besteht aus tragenden Bogenprofilen. Die tragenden Bogenprofile bestehen aus einer AlMgSi-Legierung und sind oberflächenbeschichtet. Die einzelnen Bauteile und ihre Verwendung sind geschützte Gebrauchsmuster des Herstellers. Die Logik der Profile ermöglicht eine einfache Montage unter Einhaltung der in der Montageanleitung enthaltenen Grundsätze; die Montageanleitung ist im Lieferumfang der zerlegten Poolüberdachung enthalten. Bei der Standardlänge der Poolüberdachung sind die einzelnen Module 55 mm (oder auch mehr) übereinander geschoben.

1.2. Abdeckmaterial der Überdachung

1.2.1. Doppelwandiges klares Polycarbonat ist mit dem einseitigen UV-Schutz mit einer Stärke von 8 oder 10 mm ausgestattet

Eigenschaften der Polycarbonatplatten: Wärmedurchgangskoeffizient $K - 3,2 \text{ W/m}^2\text{K}$ (8mm), $3,0 \text{ W/m}^2\text{K}$ (10mm)

Feuerwiderstand: ČSN EN 13 501 Brandverhalten B, s1, d0

Stabilität der physikalischen und mechanischen Eigenschaften im Temperaturbereich (-40°C bis $+ 120^\circ\text{C}$)

Feuchtigkeitsaufnahme - 0,15% DIN 53714

UV-Beständigkeit - die Außenseite der Platte ist mit einer Schutzschicht versehen

Lichtdurchlässigkeit 83% (klar), 50% (bronzen)

Auf Empfehlung der Lieferanten von Abdeckmaterial versieht der Hersteller die Polycarbonat-Hohlkammerplatten nicht mit dem unteren Dichtungsband. Und zwar auf Grund von häufigem Algen- und Schimmelbefall der auf diese Weise abgedichteten Bereiche. In diesen Bereichen ist es aus technischen und technologischen Gründen nicht möglich eine angemessene Umgebung bereitzustellen, um diese unerwünschten Erscheinungen zu verhindern. Sogar in Polycarbonat-Hohlkammerplatten, die nicht mit einem Band abgedichtet sind, kann es zu einer inneren Beschlagung kommen, die sich mit dem Austrocknen dieses Raums infolge sich ändernder klimatischer Bedingungen am Einsatzort der Konstruktion abwechseln kann. Kleine Insekten können durch die Entwässerungs- und Entlüftungsöffnungen in den Konstruktionsprofilen in die einzelnen Kammern des Abdeckmaterials eindringen. Die oben genannten und beschriebenen Erscheinungen gelten nicht als Reklamationsgrund.

UV-Schutz:

Die Polycarbonatplatten sind mit einer UV-Schutzschicht versehen, was ihnen zusätzliche Beständigkeit gegen Alterung durch die klimatischen Bedingungen verleiht. Der UV-Schutz gewährleistet die langfristige Erhaltung der optischen Eigenschaften auch bei intensiver UV-Strahlung und trägt zur Aufrechterhaltung einer hohen Steifigkeit, Tragfähigkeit und Stoßfestigkeit der Platten. Die mit der Schutzschicht versehene Seite der Platte ist auf der Transferfolie markiert. Mit der Schutzschicht ist eine Seite der Platte (oder beide Seiten) versehen, die auf der Transportschutzfolie deutlich bedruckt ist, und sie muss nach außen verlegt werden.

1.2.2. Organisches Glas mit UV-Schutz mit 4mm Stärke

Wärmedurchgangskoeffizient $K = 5,24 \text{ W/m}^2\text{K}$.

Stabilität der physikalischen und mechanischen Eigenschaften im Temperaturbereich (-40°C bis $+115^\circ\text{C}$)
Lichtdurchlässigkeit 86%.

1.3. Oberflächenbeschichtung der Überdachung

• LACKIERUNG - KOMAXIT

Pulverlackierung ist ein modernes und umweltfreundliches Metallbehandlungsverfahren.

Die Pulverbeschichtung erfolgt sowohl elektrostatisch als auch elektrokinetisch. Wir beziehen die Kunststoffpulver von namhaften Herstellern und die Art des verwendeten Kunststoffs hängt von dem zu behandelnden Teil und seiner Anwendung ab. Die Schichtdicke liegt im Bereich von 50 bis 100 μm . Wenn eine hohe Korrosionsbeständigkeit erforderlich ist, wird eine 2-Schicht-Pulverbeschichtung durchgeführt. Die aufgetragenen Kunststoffpulver werden in Brennöfen ausgehärtet.

Dieses Verfahren hat viele Vorteile. Das beschichtete Produkt weist sehr gute Eigenschaften wie Abriebfestigkeit, Korrosionsbeständigkeit und Verwitterungsbeständigkeit auf.

Zum Lackieren verwenden wir Lacke in allen Farbtönen gemäß RAL-Musterbuch:

Vorteile der Pulverlackierung

- lackierte Schicht ist gegen Aufprall z.B. von Kies, Steinen usw. widerstandsfähig
- gute Kratzfestigkeit
- hervorragende Widerstandsfähigkeit gegen äußere Einflüsse
- hohe chemische Beständigkeit
- umweltschonend

• HOLZDEKOR

Das Holzdekor (Decoral) sorgt für ein unverwechselbares Erscheinungsbild der lackierten Oberfläche, das durch Auftragen eines speziellen Pulverlacks und anschließende Sublimation der Tinte von der Transferfolie erzielt wird. Diese Folie trägt das jeweilige Dekor wie Holz, Granit, Marmor oder andere untypische Muster. Die Decoral-Technologie garantiert eine flächendeckende Beschichtung über die gesamte Länge des Blechprofils oder anderer Produkte.

1.4. Verbindungsmaterial der Überdachung

Für den Zusammenbau der Konstruktion werden Befestigungsmaterialien und -elemente aus Edelstahl in Kombination mit Kunststoff verwendet. Die Blindnieten können aus Aluminium, Edelstahl oder ihrer Kombination hergestellt sein.

1.5. Dichtungen, Blindstopfen und Laufrollen der Überdachung

Der Raum zwischen dem unteren Teil der vorderen (großen) und der hinteren (kleinen) Stirnseite (Wand) und der Geländeoberfläche ist mit Material ausgefüllt, das bei der Herstellung von Autoplanen verwendet wird. Die eingesetzte Dichtung zwischen den einzelnen Modulen in schwarzer Farbe besteht aus EPDM. Zur Herstellung der Laufrollen wird das ABS-Material verwendet. Sie werden im Spritzgussverfahren hergestellt. Die Rollsegmente der Laufrollen und ihre Achsen bestehen aus Edelstahl.

1.6. Vorder- und Rückwand der Überdachung

Die Wand (vorne und hinten) ist als eine Einheit hergestellt, die mit dem jeweiligen Modul verschraubt wird (die Vorderwand mit dem größten Modul und die Rückwand mit dem kleinsten Modul). Standardmäßig ist die Vorderwand abnehmbar. Die Rückwand ist als eine Einheit hergestellt und wird fest mit dem kleinsten Modul verbunden. An der Vorder- und Rückwand befindet sich die feste untere horizontale Strebe in einer Höhe von „G“ (6-12 cm) über dem Boden (Erhöhung der Unterkante der Stirnwand). Daher muss die Höhe des Kragens um den Pool berücksichtigt werden, damit diese untere Strebe der Wand die Oberkante des Poolkragens nicht berührt, wenn sich die Module zusammen mit der Wand entlang der Schienen bewegen.

1.7 Türen

Die Art der Tür und ihre Position hängen von dem gewählten Typ der Poolüberdachung ab. Die Flügeltür (standardmäßig rechts) ist in der Vorderwand (in ihrer Achse) eingebaut. Ihre Durchgangsbreite beträgt üblicherweise 800 mm. Die Tür unterteilt die Vorderwand in 2 separate Baugruppen. Der Seiteneingang ist von außen am größten Modul, funktionell ähnlich einer Schiebetür, angebracht.

Der Hersteller behält sich das Recht vor, technologische Änderungen gegenüber der obigen Beschreibung vorzunehmen, die keinen wesentlichen Einfluss auf das Erscheinungsbild oder die Funktion der Poolüberdachung haben, sowie Änderungen im Zusammenhang mit der Entwicklung des Produkts zur Verbesserung seiner Gebrauchseigenschaften.

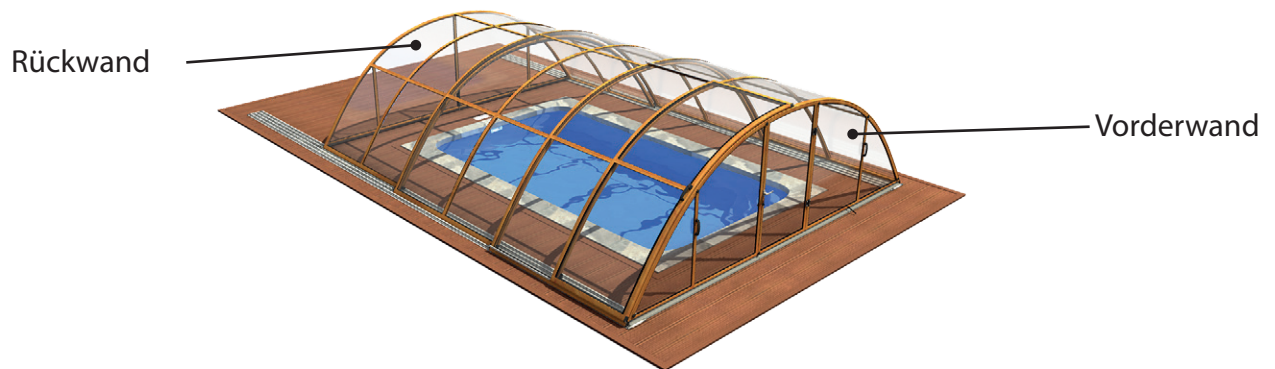

Verriegelungstypen:

a) abschließbarer Griff

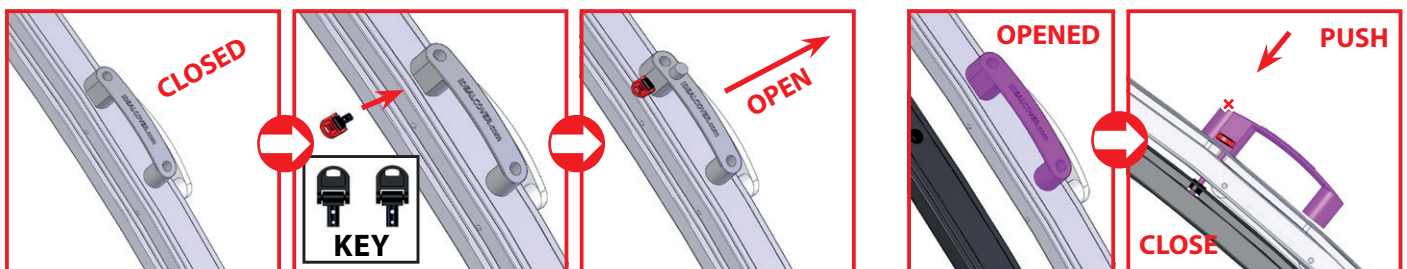

B) Schloss der Flügeltür



C) Schiebetür



D) Klappen

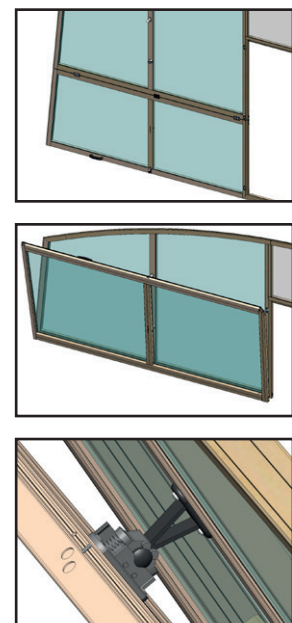

Bei Poolüberdachungen mit einer Außenbreite $B > 350$ cm muss die Klappe (Öffnen, Schließen) von zwei Personen bedient werden.

1.8 Schienenanlage

Air (70 mm)

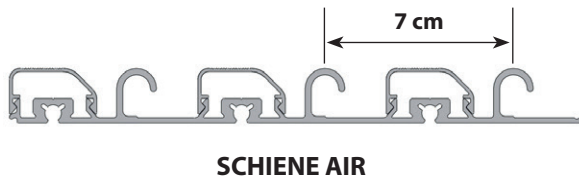

XL (110 mm)

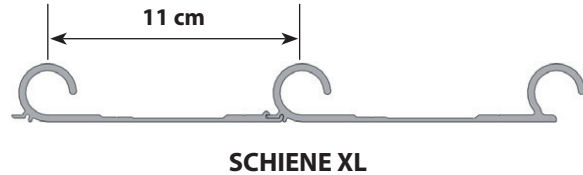

Air XL (110 mm)

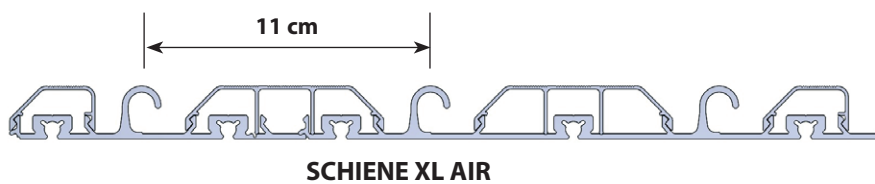

2. Vorbereitungsarbeiten für die Montage der Überdachung

2.1. Platzbedarf für die Montage (gilt für den Typ ALBIXONBOX)

Achtung!

- für die Montage der einzelnen Module brauchen Sie eine saubere und trockene waagrechte Fläche mit einer minimalen Größe, die auf jeder Seite ca. um 1 Meter die Abmessungen des verlegten tragenden Bogenprofils überschreitet
- verteilen Sie eine Unterlage (Papier, PVC oder anderes weiches Material) auf die vorbereitete Montagefläche, dadurch verhindern Sie die Beschädigung (Kratzer) der zusammenzubauenden Teile bei der Montage

2.2. Notwendige Montagewerkzeuge (gilt für den Typ ALBIXONBOX)

Hinweis:

- Bohrschrauber (elektrisch oder Akku)
- Schlagbohrmaschine
- Bohrer Ø 6,5, Ø 5,5 mm, Ø 4,2 mm – zum Bohren ins AL-Profil
- Bohrer Ø 8 mm – zum Bohren in Fliesen rund um den Pool, Bohrerlänge mind. 100 mm
- Bohrer Ø 14 mm – zum Bohren in Fliesen rund um den Pool, Bohrerlänge mind. 80 mm
- Maßband – min. Länge 10 m

2.3. Empfohlene Montagewerkzeuge (gilt für den Typ ALBIXONBOX)

Anmerkung:

- Standard-Werkzeugkit (Flachschlüssel, Schraubendreher, Zangen, Hammer usw.)
- Gummihammer
- Messer
- Bohradapter für Sechskantkopf 10 mm
- Kreuz-Bohradapter für Schraubenköpfe mit PZ3, PZ2
- Technisches Benzin, Spiritus-0,2l zum Entfernen von Aufklebern zur Kennzeichnung der tragenden Bogenprofile

2.4. Bauvorbereitung für die Überdachung

Achtung!

Für jede einzelne Rollbahn der Poolüberdachung ist eine kompakte, mindestens 30 cm tief betonierte (Betongemisch mind. Typ C16/20 S2(S3)), vollständig horizontale, glatte Fläche mit einer Breite gemäß den Angaben in der Bedienungsanleitung für die einzelnen Typen der Poolüberdachung (3 Module - 24 cm, 4 Module - 31 cm, 5 Module - 38 cm) notwendig.

Im Sand oder Kies verlegte Verbund- oder andere Pflastersteine sind ungenügend!

Die Bahnen müssen parallel verlaufen und ihr gegenseitiger Abstand muss der Breite der überdachten Fläche (B), vergrößert auf jeder Seite um 5-6 cm, insgesamt also um 10-12 cm, entsprechen. Es ist auf maximale Genauigkeit der oberen Laufflächen zu achten, auf denen sich die Module bewegen (Toleranz max. ± 2 mm über die gesamte Länge der Poolüberdachung E).

Die Umgebung des Pools vorne und hinten d.h. die Fläche unter der künftigen Vorder- und Hinterfront der Poolüberdachung, muss gleiche Eigenschaften (Ebenheit und Befestigung) aufweisen und auf der gleichen horizontalen Ebene liegen wie die Untergrundflächen unter der Schienenanlage (siehe Text oben).

Die Nichtbeachtung dieser Bedingungen kann zu einer Beeinträchtigung der Funktion der Überdachung führen und der Hersteller trägt keine Haftung dafür!

- Die Fläche zum Verlegen der Schienenanlage darf leicht geneigt sein - maximal 3 %. Das Wasser wird dann von der Schienenanlage besser abfließen. Auf der niedrigeren Poolseite muss ein freier Wasserablauf möglich sein.
- Die Oberfläche des Untergrunds muss eben sein, damit die Schienen auf der gesamten Oberfläche frei liegen und sich nach dem Festziehen durch Befestigungsschrauben nicht verformen. Eventuell vorhandene Unebenheiten sind auszugleichen (abzuschleifen).

3. Montageanweisungen (gilt für den Typ ALBIXONBOX)

3.1 Montage des Abdeckmaterials

Abdeckmaterial mit dem UV-Schutz auf der Außenseite der Überdachung (Witterungseinflüssen ausgesetzt).

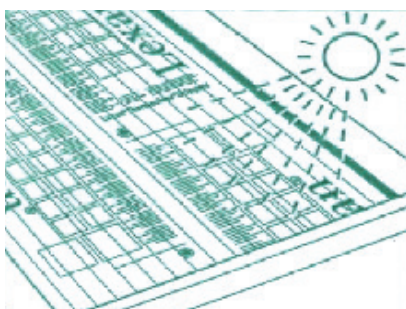

Die bedruckte Seite des Abdeckmaterials ist UV-geschützt und muss deshalb dem Sonnenlicht ausgesetzt werden!

Entfernen Sie die Aufkleber sofort nach dem Herausnehmen des Abdeckmaterials aus der Verpackung und seinem Einbau in die einzelnen Module der Poolüberdachung. Befolgen Sie die Montageanweisungen! Die Abdeckaufkleber dienen zum Schutz des Abdeckmaterials vor Kratzern während der Handhabung.

Achtung!

Installieren Sie das Abdeckmaterial immer so, dass die einzelnen Rippen senkrecht „verlaufen“!

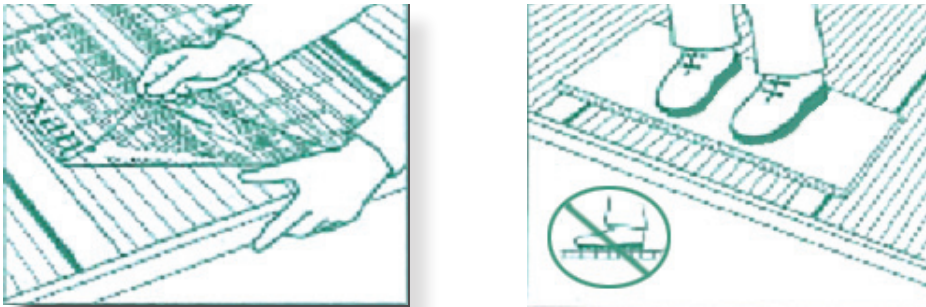

Entfernen Sie die Schutzaufkleber von beiden Seiten des Abdeckmaterials sofort nach dessen Installation!!! Wird die Deckfolie nicht entfernt, kann sie festbacken und das Material kann bleibend beschädigt werden.

4. Montage der Schienenanlage

Achtung!

Legen Sie die Schienen neben dem Pool so, wie Sie sich die zukünftige Position der Überdachung vorstellen. Markieren Sie dann die Position der Schienen (Filzstift, Bleistift) und legen Sie die Schienen beiseite. Überprüfen Sie, dass Sie den Mindestabstand zur Kante des Poolkragens an keiner Stelle überschritten haben (gemäß Bedienungsanleitung - Aufkleber und Schilder). Wenn JA, positionieren Sie die Schienen so, dass sie diesen empfohlenen Parametern entsprechen. Nehmen Sie eine neue Vermessung der Position der Schienenanlage vor und zeichnen Sie die neue exakte Position der Schienen auf geeignete Weise auf dem Untergrund. Überprüfen Sie die Position der Schienen durch Messen der Diagonalen (diese Längen müssen gleich sein).

Wenn die Größe des zu überdachenden Pools mit seinen Abmessungen nahe der Maximalabmessungen für diese Überdachung liegt, müssen Sie die Schienen symmetrisch zum Pool platzieren. Wenn die Abmessungen des Pools kleiner sind, kann die Poolüberdachung asymmetrisch platziert werden. In jedem Fall muss der Mindestabstand zum Poolkragen eingehalten werden!! Befolgen Sie immer die Anweisungen in der Bedienungsanleitung.

4.1. Air Schienenanlage

Vor der Befestigung der inneren Schienen ist darauf zu achten, dass die Grundfläche, die von diesen Schienen abgegrenzt wird, ein Rechteck und kein Rhomboid ist. Die Schienen können dann in regelmäßigen Abständen mit den entsprechenden Befestigungsmitteln auf einem festen und ebenen Untergrund verankert werden (Anweisungen in der Montageanleitung beachten).

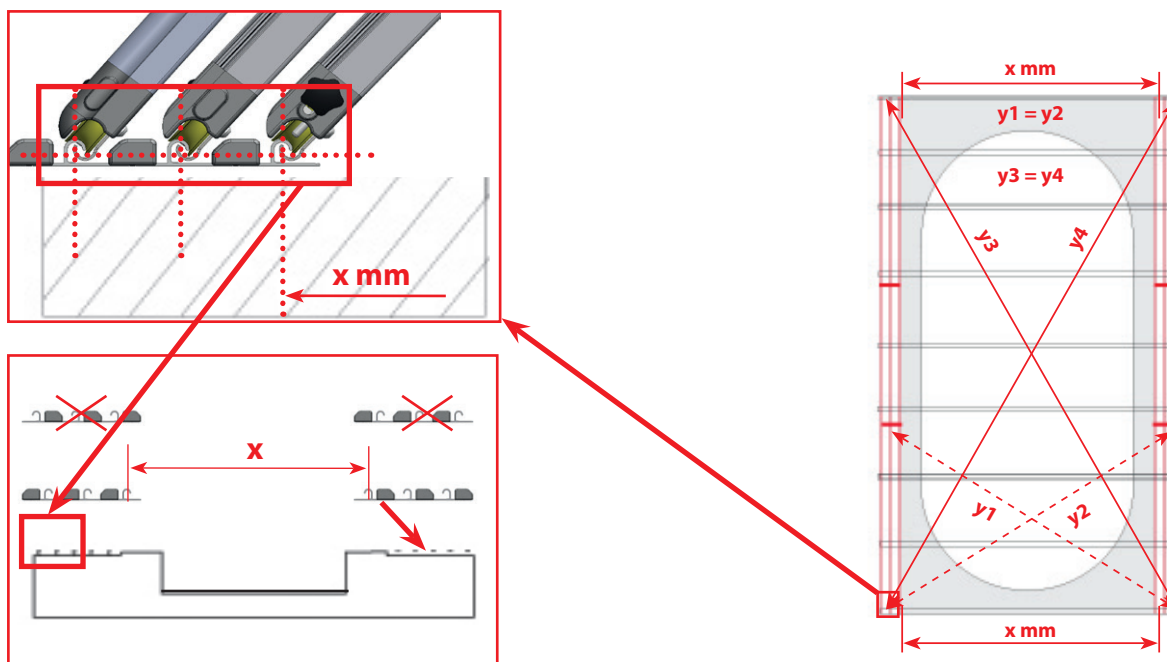

Die Schienen müssen immer „mit der offenen Seite“ zur Mitte der Überdachung - also zum Pool hin - verlegt werden.

Der **maximale Abstand der Befestigungsschrauben (800-1000) mm muss eingehalten werden**. Markieren Sie den Abstand auf der Schiene am Montageort, indem Sie das Lineal senkrecht über der Schiene platzieren und die Position des Schraubenlochs in der Aussparung der Schiene markieren. Stellen Sie immer sicher, dass der Abstand zwischen den Befestigungsschrauben den empfohlenen Abstand (800-1000 mm) nicht überschreitet.

An den markierten Stellen bohren Sie Löcher $\varnothing 8,5$ mm. Die Schienen am Bohrpunkt abstützen. Überlasten Sie die abgestützte Schienen nicht - kein Betreten, kein Sitzen. Gefahr der irreversiblen Verformung der Schienenanlage!! Reinigen Sie nach der Montage der Schienen auf dem Untergrund die ganze Schienenanlage gründlich (z. B. mit Wasser) von Schmutz. Zementstaub wird am besten abgesaugt, während die Löcher in den Untergrund gebohrt werden. Das spätere Entfernen kann das Erscheinungsbild der Schienenoberfläche beeinträchtigen. Jetzt ist die Schienenanlage für die Installation einzelner Module der Poolüberdachung bereit.

Befolgen Sie dann die Anweisungen in der Montageanleitung für die Überdachung (gilt für den Typ ALBIXONBOX).

5. Wartung und Betrieb der Überdachung

Bei der Nutzung der Überdachung sind insbesondere die folgenden Anweisungen zu beachten, die der Hersteller seinen Endkunden empfiehlt:

- Die Bauelemente (tragenden Bogenprofile) dürfen weder übermäßig belastet noch von Personen betreten werden.
- Es ist verboten, die Überdachung durch die Bewegung von Personen, durch Hängen an der Konstruktion usw. zu belasten. Es wird auch nicht empfohlen, die Deckschicht abzudecken oder Gegenstände auf die Oberfläche zu legen. Der Hersteller rät davon ab, einzelne Module willkürlich von den Führungsschienen zu entfernen.
- Beim Bewegen des Moduls muss so vorgegangen werden, dass die Bewegung gleichmäßig erfolgt und die Überdachung nicht verformt wird. Das Modul muss gleichmäßig von zwei Personen bewegt werden. Bevor Sie mit der Bewegung der Überdachung beginnen, müssen Sie prüfen, ob nichts im Weg steht (Stufen, Schmutz in der Bahn usw.).
- Nehmen Sie in kalten Jahreszeiten keine Manipulationen an den Modulen vor, damit sich die ineinander einzuschiebenden Teile z.B. durch hervorstehende Vereisung nicht beschädigen.
- **Der Hersteller empfiehlt den Schnee von den Kuppeln (Modulen) zu entfernen, um eine unzulässige Belastung des Produktes infolge Vereisung und übermäßiger Schneemengen zu verhindern. Der Hersteller empfiehlt außerdem, die einzelnen Module im Winter an einem Ort untereinander anzuordnen und die Abstände zwischen den einzelnen Kuppeln so fest abzugrenzen, dass alle Module zusammen jedem Schneedruck standhalten, und zwar bei der Belastung auf einer Fläche, die nur der Fläche eines (oberen) Moduls entspricht.**
- Die Wasseroberfläche des Pools sollte mit einer Plane abgedeckt werden, um eine unnötige Belastung des Produkts durch übermäßige Feuchtigkeit zu vermeiden, die zu Schimmel- und Algenbildung führen kann. Gleichzeitig ist es ratsam, den Raum unter den Kuppeln regelmäßig zu lüften, um die Luftfeuchtigkeit zu verringern und Kondensation von Wasser zu verhindern.
- Die Kuppeln müssen sauber gehalten werden. Der Einsatz von Chemikalien sollte bei ihrer Wartung vermieden werden (siehe Kapitel 5.1).
- Insbesondere ist es notwendig, den mechanischen Teil der Überdachung sauber zu halten, der zum Bewegen der einzelnen Module dient. Die beweglichen, mechanischen Teile sind regelmäßig zu reinigen. Und sie sind mind. 3x im Jahr mit Silikonöl zu schmieren.
- Der Hersteller empfiehlt darauf zu achten, dass die Kuppeln bei ihrer Bewegung gegeneinander z.B. infolge von Schmutz an ihrer Oberfläche und der anschließenden Reibung von Staub und anderem Schmutz zwischen den Dichtelementen und der Fläche der Kuppeln nicht zerkratzt werden.
- Der Hersteller empfiehlt, das Poolwasser durch Ionisierung mit dem Amur- oder CU Plus-Gerät (oder einem ähnlichen Gerät) zu behandeln, ohne dass Anwendung chemischer Produkte erforderlich ist. Der Hersteller rät von der Verwendung von Chemikalien auf Basis von aktivem Sauerstoff o.ä.
- Wenn Sie die Poolüberdachung verlassen, müssen Sie die Vorder- und Rückwand befestigen und schließen sowie die Module regelmäßig über den gesamten abzudeckenden Bereich verteilen und auch die Seiteneingänge abdecken, damit kein Wind unter die Kuppeln eindringen kann. Jedes einzelne Teil, einschließlich Vorder- und Rückseite, muss separat verriegelt und gegen Bewegung gesichert werden. Im Wind darf der Bediener die Kuppeln nicht freilegen und die Eingänge offen lassen.

Der Hersteller haftet nicht für Schäden, die durch Nichtbeachtung seiner Anweisungen und Empfehlungen entstehen.

Achtung!

EMPFEHLUNG:

1. Es ist sehr wichtig, dass alle Reparaturen an ALBIXON-Überdachungen aus Aluminium vom Systemlieferanten durchgeführt werden. Nur so bleibt die Garantie erhalten. Die ALBIXON-Systemlieferanten verfügen über qualifiziertes Personal und Spezialwerkzeuge für die erforderlichen Wartungs- und Reparaturarbeiten.
2. Teile der ALBIXON-Überdachungssysteme dürfen nur vom Systemlieferanten durch Originalteile ersetzt werden.
3. Wenn Sie in diesem Handbuch nicht alle Antworten auf Ihre Fragen finden, wenden Sie sich an Ihren lokalen Technischen Support von ALBIXON. Hier erhalten Sie eine ausführliche Beratung zu Betrieb, Pflege und Wartung Ihrer Überdachung.
4. Bei der Wartung sollten die physikalischen Eigenschaften berücksichtigt werden, insbesondere der direkte Kontakt zwischen Dichtelementen, Silikon- und Abdeckelementen.

5.1 Grundsätze für die Reinigung der Abdeckplatten

Achtung!



1. Reinigen Sie die Oberfläche der Abdeckplatten der Überdachung mit klarem Wasser. Reinigen Sie die Abdeckplatten nicht in direktem Sonnenlicht und wischen Sie die Abdeckplatten nicht an trockener Oberfläche, da diese zerkratzt werden könnte.

2. Verwenden Sie bei Verschmutzungen, die nicht mit einem Wasserstrahl abgewaschen werden können, immer einen weichen, sauberen, mit Wasser angefeuchteten Schwamm, vorzugsweise unter Zugabe einiger Tropfen neutralen Reinigungsmittels oder milder Seifenlösung.

3. Zum Schluss immer gründlich abspülen, vorzugsweise mit demineralisiertem Wasser (destilliertem Wasser), das nach dem Trocknen keine Flecken hinterlässt.

Verwenden Sie keine Scheuermittel, Bürsten, scharfen Gegenstände oder Gummiwischer. Gewebe dürfen aufgrund der Reibung nicht verwendet werden; Gefahr der Beschädigung des Abdeckmaterials! Spezifische Anforderungen an einzelne Typen des Abdeckmaterials entnehmen Sie bitte den nachfolgenden Kapiteln! Verwenden Sie keinen Dampfreiniger (durch Einwirkung von Dampf werden die Abdeckplatten dauerhaft beschädigt)!

5.1.1 Kammerpolycarbonat, Dicke 8 mm und 10 mm

Bei Verunreinigungen, die nicht wie oben beschrieben mit Wasser gewaschen werden können, können Lösungsmittel wie z.B. Ethylalkohol, Butylalkohol, Isopropylalkohol und Heptan jeweils nur bei Raumtemperatur verwendet werden.

Diese chemischen Lösungsmittel können nur für einen Zeitraum von MAX. 5 MINUTEN auf das Polycarbonat wirken. Sie müssen sofort nach Gebrauch gründlich mit klarem Wasser gewaschen werden, da sonst die Oberfläche der Platten durch Mikrorisse beschädigt werden kann.

Verwenden Sie keine Glasreiniger, die basische oder andere abrasive Materialien enthalten.

5.1.2 SAN-Platten Dicke 4 mm und 6 mm

Fettige oder ölige Flecken können sofort mit einer 1:1-Lösung von Ethanol, Isopropylalkohol oder Isobutylalkohol gereinigt werden. 10% verdünnte Zitronensäure kann ebenfalls verwendet werden.

Diese chemischen Lösungsmittel können nur für einen Zeitraum von MAX. 5 MINUTEN auf die SAN-Platten wirken. Sie müssen sofort nach Gebrauch gründlich mit klarem Wasser gewaschen werden, da sonst die Oberfläche der Platten durch Mikrorisse beschädigt werden kann.

5.1.3 PC-Platten Dicke 4 mm (Polycarbonat)

Wischen Sie frische farbige oder fettige Flecken usw. mit einem in Isopropylalkohol getauchten weichen Tuch ab und waschen und spülen Sie diese anschließend gründlich ab (siehe Kapitel 5.1 oben).

Diese chemischen Lösungsmittel können nur für einen Zeitraum von MAX. 5 MINUTEN auf PC-Platten wirken. Sie müssen sofort nach Gebrauch gründlich mit klarem Wasser gewaschen werden, da sonst die Oberfläche der Platten durch Mikrorisse beschädigt werden kann, insbesondere in Bereichen, die mechanisch oder thermisch verarbeitet wurden.

Verwenden Sie keine aromatischen und halogenhaltigen Lösungsmittel wie Toluol, technisches Benzin, Benzol, Aceton oder Tetrachlorkohlenstoff oder alkalische Reinigungsmittel.

PC-Platten werden durch Laugen, Ammoniak und Amine erheblich beschädigt.

5.2. Betriebsbedingungen, Konservierung und Wartung von Überdachungsteilen aus Edelstahl

Für Ihre Überdachung wurden Verbindungselemente und Teile verwendet, die aus Edelstahl hergestellt sind. Diese Stahlsorte benötigt keine spezielle Oberflächenbehandlung. Die chemische Zusammensetzung dieses Materials ist nicht korrosiv. Es kommt hierbei zur Bildung der sog. Passivschicht auf der Oberfläche, die ständig erneuert wird und Korrosion verhindert. Dieser rostfreie Stahl kann jedoch durch chemisches oder elektrochemisches Ätzen korrosiv sein, das durch den Kontakt des Stahls mit einer ungeeigneten (flüssigen oder gasförmigen) Umgebung verursacht wird. Korrosion entsteht durch Beschädigung der Passivschicht, die die Stahloberfläche auf natürliche oder künstliche Weise bedeckt. Eine Beschädigung dieser passiven Schutzschicht kann zum Verlust der Stahlqualität führen.

5.2.1 Korrosion von rostfreiem Stahl

Hauptursachen, die Korrosion von rostfreiem Stahl verursachen können:

1. Freier Chlorgehalt im Poolwasser

Der verwendete Edelstahl ist gegen eine bestimmte Chlorkonzentration beständig. Wenn die vom Hersteller angegebene Chlorkonzentration überschritten wird, kommt es zur Korrosion (dies hängt auch davon ab, wie lange das Edelstahlmaterial der erhöhten Chlorkonzentration ausgesetzt ist). Wir empfehlen daher, den Raum unter der Überdachung gelegentlich zu lüften.

2. Erhöhte Konzentration von gelöstem Salz im Poolwasser

Gelöstes Salz, das sich auf der Edelstahloberfläche abgelagert, verhindert, dass Sauerstoff auf diese Oberflächen gelangt, und verhindert gleichzeitig die Bildung und Regeneration der Passivschicht. Die NaCl-Elektrolyse kann alle rostfreien Materialien irreversibel beschädigen.

3. pH-Wertänderung des Poolwassers

Der pH-Wert des Poolwassers drückt den Grad der Acidität oder Alkalität des Poolwassers aus. Der pH-Bereich beträgt 0-14. Der Wert 7 - 7,4 ist neutral, saure Umgebung 0 - 7, alkalische Umgebung 7,5 - 14. Jede Änderung, insbesondere die Senkung des pH-Werts gegenüber den empfohlenen Werten (7,0-7,5), führt zu einer erhöhten Aggressivität des Poolwassers und begünstigt die Korrosion von Edelstahlteilen. Von dem pH-Wert hängt auch die Wirksamkeit der meisten Desinfektionsmittel ab, die für die Poolwasserpflege verwendet werden. Ist der pH-Wert zu niedrig, korrodieren die Metallteile und die Geschwindigkeit der Farbänderungen von Kunststoffen und Folien nimmt zu; ist der pH-Wert zu hoch, wird Calcium aus dem Wasser ausgeschieden und das Wasser wird trüb. In der Luft um den Pool herum erhöht sich die Chlorkonzentration, die zu Reizungen der Bindehaut führen kann. Wir empfehlen, den pH-Wert des Poolwassers einmal pro Woche zu messen und anzupassen.

4. Kombination von freiem Chlor und Umgebungsfeuchtigkeit um den überdachten Pool

Die Kombination dieser beiden Effekte, d.h. Kondensation von Wasser und Chlor an Edelstahlteilen, kommt am häufigsten vor.

5. Der Hersteller rät von der Verwendung von Chemikalien auf der Basis von aktivem Sauerstoff und Ozon zur Poolwasserpflege ab.

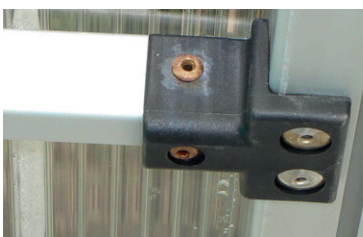

Illustrationsfoto

5.2.2. Praktische Ratschläge zur Konservierung und Pflege von Edelstahl

Die Wartung von Edelstahlelementen an der Poolüberdachung ist ziemlich einfach. Regelmäßige Wartung sorgt für eine längere Lebensdauer der Edelstahlelemente an Ihrer Poolüberdachung. Am Ende der Badesaison wird empfohlen, die Edelstahlelemente von Kalkablagerungen und Oberflächenverunreinigungen zu reinigen und mit einem Pflegemittel für Metalloberflächen (z. B. Silichrom Ex) zu konservieren. Dieses Mittel ist im Lieferumfang Ihrer neuen Poolüberdachung enthalten.

Befolgen Sie die Anweisungen zur Verwendung dieses Produkts wie in der Packung beschrieben.



Produkt Silichrom Ex:

Es enthält eine abrasive Komponente zum Reinigen und Polieren von Metallteilen. Es ermöglicht eine effektive Reinigung von verblassten Bauteilen aus Edelstahl, Aluminium usw. Das im Produkt enthaltene Silikonöl hinterlässt einen wasserabweisenden Film auf der behandelten Oberfläche.

Packung: Aluminiumtube mit 90 g Inhalt im Karton.

Wir empfehlen die Anwendung mind. 3-4x pro Jahr.

Achtung!

1. Wenn die Edelstahlelemente keine Oberflächenveränderungen aufweisen, empfiehlt es sich, sie nach der Badesaison mit klarem Wasser zu waschen, zu trocknen und für den Zeitraum, in dem sich nicht verwendet werden, zu konservieren.
2. Bei Anzeichen von Kalkablagerungen oder Oxidation sollten diese mit einem Edelstahlreiniger gereinigt, mit lauwarmem Wasser gewaschen, getrocknet und mit einem Metallkonservierungs- und Poliermittel (z. B. Silichrom Ex) konserviert werden.
3. Stellen Sie beim Betrieb der Poolüberdachung sicher, dass das Poolwasser immer sauber ist.
4. **Es ist unbedingt erforderlich, dass das Poolwasser den richtigen pH-Wert (7,0-7,5) und die richtige Konzentration an freiem Chlor (kurzfristig max. 1 mg/1 Liter) gemäß den Anweisungen des Herstellers aufweist (wir empfehlen eine Konzentration an freiem Chlor von ca. 0,3-0,6 mg/l).** Wenn der Gehalt an freiem Chlor den Wert 1 mg/l überschreitet, kann auf Edelstahloberflächen Patina entstehen, die mechanisch entfernt werden muss. Diese Erscheinung nimmt signifikant zu, wenn der pH-Wert außerhalb des oben genannten Bereichs liegt.
5. Bei manueller Dosierung von Pool- oder anderen konzentrierten Chemikalien (z. B. sogenannte chemische Schocks - Superchlorierung) ist der direkte Kontakt mit Edelstahlteilen der Überdachung oder des Poolzubehörs zu vermeiden.
6. Mittel zur pH-Wertregulierung dürfen nicht mit chlorhaltigen Desinfektionsmitteln gemischt werden. Mischen Sie jedes Mittel immer separat und geben Sie es dem Wasser hinzu und geben Sie **NIEMALS** Wasser dem Produkt hinzu. Beachten Sie die auf den Produktetiketten angegebenen Dosierungen und die ebenfalls auf den Etiketten angegebenen Sicherheitsvorkehrungen für die Handhabung.
7. Schützen Sie Edelstahlprodukte vor Salz, Staub und Schmutz.
8. Wir empfehlen, den Pool vor längerer Abwesenheit mit einer Plane abzudecken und den täglichen Betrieb des Filtersystems mit einer Zeitschaltuhr zu optimieren. Es ist auch sinnvoll, den Raum über dem überdachten Pool gelegentlich zu lüften.
9. Je sauberer Ihre Edelstahlprodukte sind, desto weniger müssen Sie sich um Korrosion sorgen.
10. **BEACHTEN SIE:** In den meisten Fällen können Sie Komplikationen vermeiden, indem Sie den pH-Wert regelmäßig überprüfen und das Poolwasser desinfizieren. Die Beseitigung von Problemen ist dann kostspielig und zeitaufwendig. Die Dosierung einzelner Produkte zur Poolwasseraufbereitung bei Komplikationen ist auf den Etiketten der einzelnen Produkte angegeben.

5.3. Wartung von Alu-Profilen und -Teilen

5.3.1. Wartungsanweisungen für ALU-Elemente

1. Laufende Wartung

Um die Teile in dem Zustand zu halten, der in der Garantie von ALBIXON angegeben ist, müssen Aluminiumkonstruktionen systematisch und professionell mit nicht aggressiven chemischen Mitteln gewartet werden.

Vorgehensweise: Am besten reinigen Sie die Profile gleichzeitig mit dem Abdeckmaterial. Dies geschieht mit Wasser und einem Schwamm unter Verwendung eines neutralen, nicht scheuernden Reinigungsmittels mit einem pH-Wert von 5 bis 8. Gründlich mit Wasser abspülen. Es ist wichtig, dass keine Lösungsmittel (Benzin, Aceton), alkalischen Produkte (Ammoniak, Natrium), saure Produkte (Schwefelsäure, Essigsäure) oder abrasive Mittel (Stahlwolle, Schleifmittel oder Scheuerpapier) verwendet werden.

Häufigkeit: Aluminiumkonstruktionen in einer ländlichen Umgebung müssen nur zweimal im Jahr gereinigt werden. In der Stadt, in der Nähe von Industriegebieten, an der Küste sollten die Profile viermal im Jahr gereinigt werden. Teile, die keinem Regen ausgesetzt sind, sollten ebenfalls viermal im Jahr unter normalen Bedingungen gereinigt werden.

Häufigkeit: Aluminiumkonstruktionen mit Holzdekor-Oberfläche in einer ländlichen Umgebung sollten einmal im Jahr gereinigt werden.

In allen anderen Fällen zweimal im Jahr reinigen.

Geeignet für diesen Zweck ist das Produkt Reynawash oder Industriereiniger 3M.

Reynawash ist ein leistungsstarker Allzweckreiniger, der Schmutz schnell, einfach und mühelos aufnimmt und entfernt. Er ist für die laufende Wartung geeignet und hat keinen Geruch.

Gebrauchsanweisung: Verdünnung: 50 ml Reynawash mit 10 Liter lauwarmem bis warmem Wasser mischen. Reynawash kann auf Aluminiumprofilen, auf mit Komaxit behandeltem (glänzend und matt) sowie auf eloxiertem Aluminium, Glas und wasserfesten Oberflächen verwendet werden.

Verwenden Sie einen weichen, nicht scheuernden Schwamm. In stark verschmutzten Bereichen ca. 5 Minuten einwirken lassen. Überschüssiges Reinigungsmittel mit Wasser abspülen.

3M Industriereiniger hilft beim Auflösen und Entfernen von Schmutz, Fett, Teer und einer Reihe von nicht aushärtenden Klebstoffen. Er hinterlässt keine Spuren beim Reinigen.

6. Betriebszustände der Überdachung bei ihrer Verwendung

Stellen Sie beim Installieren der Arretierungen des höchsten und des niedrigsten Moduls sicher, dass die Module in der Arbeitsposition arretiert sind (befolgen Sie die Anweisungen in der Montageanleitung für die Überdachung).

6.1. Überdachung in Arbeitsposition



6.2. Überdachung in Parkposition

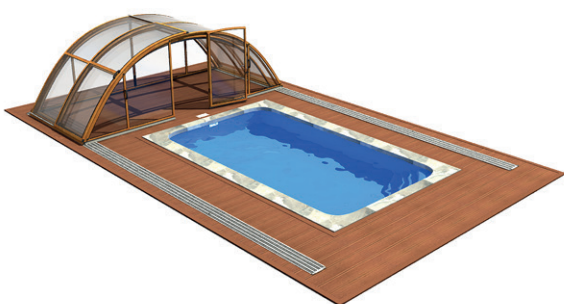

6.3. Überdachung in Bedienposition

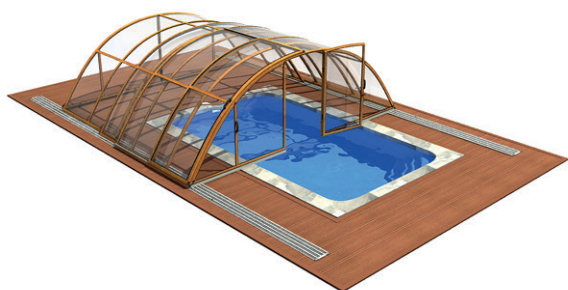

6.4 Absicherung des Moduls

6.4.1 AIR Schienenanlage

A) Variante - Rosette ohne Verriegelung

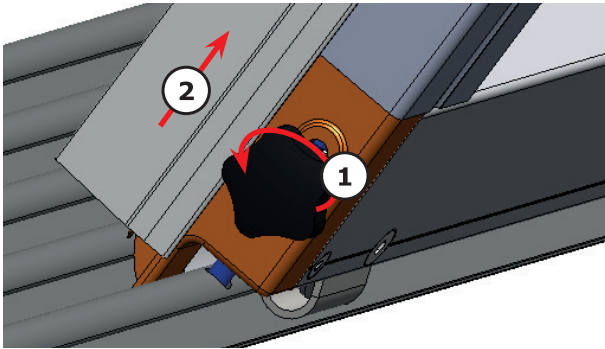

1. Entriegeln

Vorgehensweise:

- Rosette durch Linksdrehen lösen
- Rosette mit dem Stab in die obere Position heben

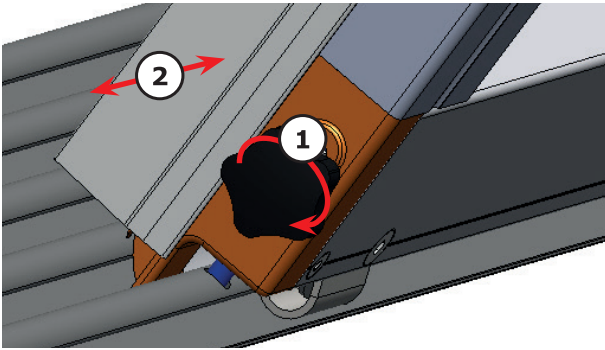

- Rosette durch Rechtsdrehen in der oberen Position feststellen und festziehen
- das Modul ist entriegelt und kann verschoben werden

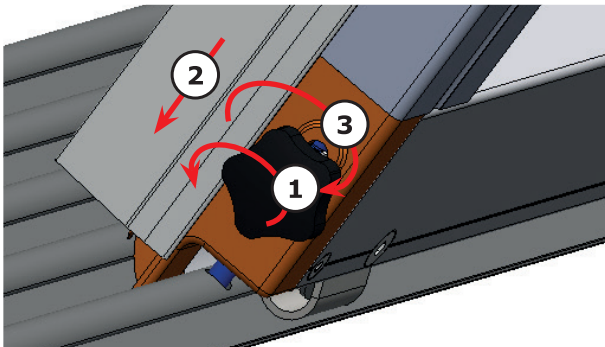

2. Feststellen

- Rosette durch Linksdrehen lösen
- Rosette mit dem Stab in untere Position stellen - in die Öffnung in der Schiene
- Rosette durch Rechtsdrehen in der unteren Position feststellen und festziehen
- das Modul ist festgestellt (gesichert)

B) Variante - Rosette mit Verriegelung

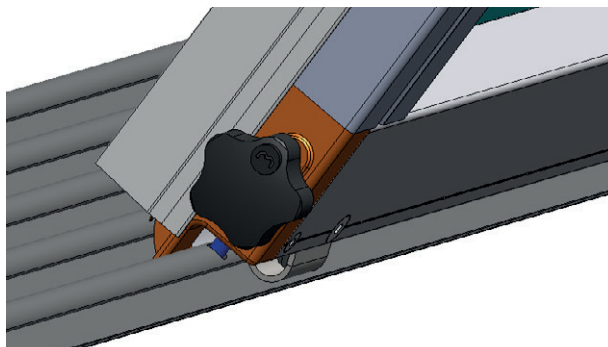

1. Ausgangsposition

- das Modul ist festgestellt (verriegelt) - die Rosette ist in der unteren Position festgezogen und ohne Schlüssel (Rosette dreht sich durch)

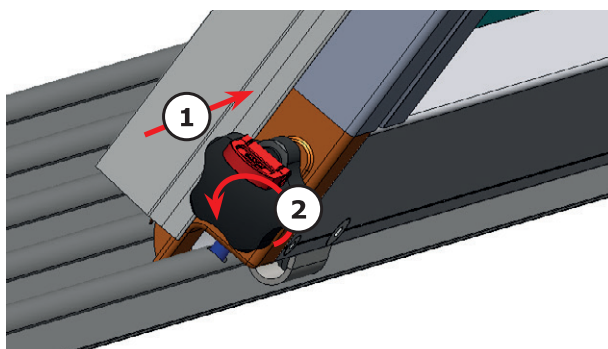

2. Aufschließen

- den Schlüssel in die Rosette stecken und die Rosette durch Linksdrehen lösen

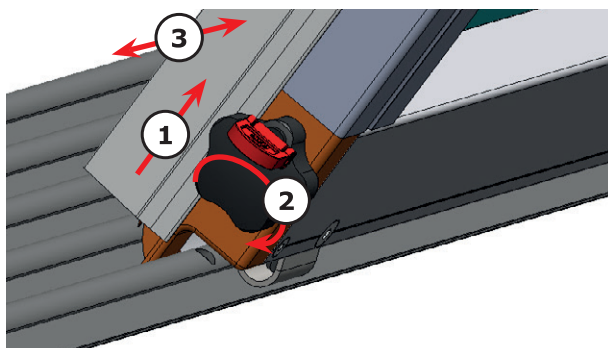

3. Entriegeln

- Rosette mit dem Stab in die obere Position heben
- Rosette durch Rechtsdrehen in der oberen Position feststellen und festziehen
- der Schlüssel kann abgezogen oder in der Rosette belassen werden
- das Modul ist entriegelt und kann verschoben werden

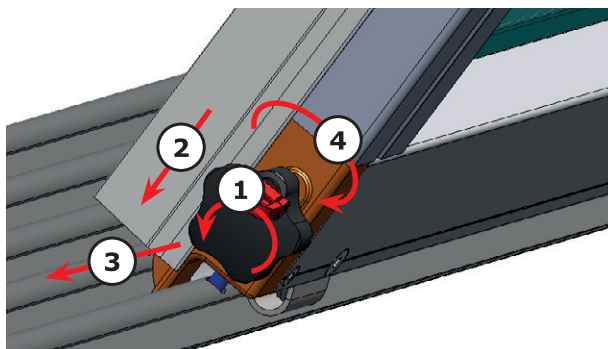

4. Feststellen

- Rosette durch Linksdrehen lösen
- Rosette mit dem Stab in untere Position stellen - in die Öffnung in der Schiene
- SCHLÜSSEL ABZIEHEN
- Rosette durch Rechtsdrehen in der unteren Position feststellen und festziehen
- verriegelte Rosette durch Linksdrehen überprüfen - kann nicht gelöst werden und überspringt - das Modul ist verriegelt

7. Umweltgerechte Abfalltrennung

7.1 Trennung von Verpackungsmaterial

Entsorgen Sie das Verpackungsmaterial umweltgerecht: beim Transport werden unsere Produkte durch die Verpackung gut geschützt, wobei eine zum Schutz des Produkts erforderliche Menge an Material verwendet wird. Alle verwendeten Verpackungsmaterialien sind umweltfreundlich und recycelbar. Holzteile werden nicht chemisch behandelt. Kartons bestehen aus Recyclingpapier. Schutzschichten auf Polycarbonat bestehen aus Polyethylen (PE), Bindebänder aus Polypropylen (PP), Schaumstoffeinsätze aus Polyurethan (PE-HD, PUR) und FCKW-freiem Polyethylen (PE). Die Materialien bestehen aus Kohlenwasserstoffen und sind recycelbar. Sie entsprechen der europäischen und US-amerikanischen Norm zum Trennen von Verpackungsmaterial.

ACHTUNG!

Durch Verarbeitung und Recycling können Sie Rohstoffe sparen und Abfall reduzieren. Sie schonen auch die Primärrohstoffquellen und die Umwelt. Bitte erkundigen Sie sich nach den Möglichkeiten des Umweltschutzes.

7.2 Entsorgung der Anlage am Ende ihrer Lebensdauer

In Übereinstimmung mit den geltenden Abfall- und Umweltbestimmungen müssen die empfohlenen Entsorgungsverfahren für die einzelnen (Metall-, Kunststoff-) Teile der Maschine eingehalten werden, über die sie die nächstgelegene autorisierte Servicestelle informiert.

8. Sicherheitsregeln -und -hinweise

1. Entfernen Sie die Verpackung und stellen Sie sicher, dass die Überdachung während des Transports nicht beschädigt wurde. Nehmen Sie keine beschädigte Überdachung in Betrieb und wenden Sie sich an unseren Kundendienst.
2. Ordnen Sie die Überdachung nach dem Entfernen der Verpackung gemäß den Anweisungen (vor der endgültigen Installation) am Aufstellungsort so an, dass weder Kinder noch Haustiere der Verletzungsgefahr ausgesetzt sind.
3. Lesen Sie die beiliegende Anleitung sorgfältig durch und bewahren Sie es zum späteren Nachschlagen auf.

• Montageanleitung(gilt für den Typ ALBIXONBOX):

Die Überdachung darf nur von einem qualifizierten Techniker gemäß der beiliegenden Montageanleitung zusammengebaut werden, da sonst die Garantie erlischt.

Lesen Sie die beiliegende Anleitung sorgfältig durch, bevor Sie mit der Montage beginnen.

WARNUNG!!!

Die Nichtbeachtung der beiliegenden Anweisungen kann zu schweren oder tödlichen Verletzungen führen.

ACHTUNG!

Wenn die beiliegenden Anweisungen nicht befolgt werden, weisen wir auf die Gefahr von Verletzungen oder Beschädigungen des Zubehörs hin.

8.1. Grundlegende Sicherheitsregeln

1. Lesen Sie alle Anweisungen sorgfältig durch. Machen Sie sich mit den Bedienelementen und den Grundsätzen ihrer ordnungsgemäßen Verwendung vertraut. Lernen Sie, wie Sie die Überdachung bequem in die Parkposition bringen.
2. Verwenden Sie die Überdachung nur zum vorgesehenen Zweck, d.h. zur Abdeckung des Pools. Jede andere Verwendung kann gefährlich sein und zur Beschädigung der Überdachung oder zu Verletzungen des Bedieners führen.
3. Lassen Sie niemals Kinder oder Personen, die mit diesen Vorschriften nicht vertraut sind, die Überdachung bedienen. Besondere Vorsicht ist beim Umgang mit der Überdachung geboten - Verletzungsgefahr!
4. Denken Sie daran, dass der Eigentümer oder Benutzer der Überdachung für eventuelle Unfälle oder Gefahren verantwortlich ist, denen andere Personen oder ihr Eigentum ausgesetzt werden.
5. Schließen Sie bei schlechter Witterung die Überdachung immer von beiden Stirnseiten, schließen Sie die Tür und bringen Sie die Verriegelungselemente (von einzelnen Modulen, Türen, einzelnen Fronten) in die vollständig verriegelte Position.
6. Lassen Sie die Überdachung nicht mit fremden Gegenständen belasten.
7.
 - a. Der Pool kann eine ernsthafte Gefahr für Kinder darstellen. Ertrinken kann sehr schnell erfolgen. Eine ständige und aufmerksame Überwachung ist verpflichtend, wenn Kinder sich in der Nähe des Schwimmbeckens befinden, selbst wenn sie schwimmen können.
 - b. Lernen Sie die Erste-Hilfe-Regeln.
 - c. Bringen Sie die Notfallnummern in der Nähe des Schwimmbeckens gut sichtbar an und merken Sie sich diese Nummern.
 - **Feuerwehr**
 - **Ärztendienst**
 - **Giftnotrufzentrale (vom Verkäufer auszufüllen)**
 - **Notrufnummer**
8.
 - a. Diese Überdachung ersetzt weder den gesunden Menschenverstand noch die persönliche Verantwortung. Sie soll nicht die Wachsamkeit von Eltern oder Erwachsenen ersetzen.
 - b. **ACHTUNG!** Die Sicherheit ist nicht gewährleistet, wenn die nach den Anweisungen des Herstellers/ Händlers installierte Überdachung nicht geschlossen und gegen unbefugte Benutzung gesperrt wird.
 - c. Vermeiden Sie es, die Überdachung zu begehen.
 - d. Verschließen Sie die Überdachung sofort nach dem Baden.
 - e. Entfernen Sie den Schnee von den Kuppeln der Überdachung.
 - f. Ziehen Sie den Schlüssel ab und bewahren Sie ihn für Kinder unzugänglich auf.

9. Bedeutung von Schildern

Die Poolüberdachung muss mit äußerster Vorsicht betrieben werden. Aus diesem Grund ist sie mit verschiedenen Aufklebern und Schildern versehen, um den Bediener auf die Art der Gefahr aufmerksam zu machen. Ihre Bedeutung wird unten erklärt.

Aufkleber und Schilder sind ein Teil der Überdachung und dürfen unter keinen Umständen entfernt werden (sofern nicht anders angegeben). Wenden Sie sich bei ihrer Beschädigung an Ihren ALBIXON-Händler. Wir weisen nachdrücklich darauf hin, dass diese Bedienungsanleitung und insbesondere die Sicherheitshinweise sorgfältig gelesen werden müssen.

WARNUNG!!!

(1) Lesen Sie die Montage-, Betriebs- und Wartungsanleitung für die Poolüberdachung vor dem Gebrauch sorgfältig durch.

Aufkleber mit den Vorteilen des Kaufs

der Poolüberdachung der FirmaALBIXON



Schützt Ihr Kind vor dem Ertrinken

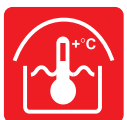

Erwärmt das Wasser im Pool



Verlängert die Badesaison



Verhindert die Verschmutzung des Pools



Günstiger Betrieb

(2) Befolgen Sie die Anweisungen auf dem Schild an der Tür der Poolüberdachung. Dieses Schild ist dieser Anleitung beigelegt (immer in der entsprechenden Sprachversion) (gilt für den Typ ALBIXONBOX).

Dieses Warnschild immer wie unten beschrieben an der Überdachung anbringen.



www.albixon.cz

TYP KLASIK
TYP CASABLANCA
TYP DALLAS



ACHTUNG

Dachbögen einzeln verschieben
Vorsicht – Verletzungsgefahr!
Laufschienen sauber halten.

VERSCHLOSSENE TÜREN = SICHERHEIT, SCHLÜSSEL ABZIEHEN

Schnee entfernen!



**REKLAMATIONEN BEZIEHEN SICH NICHT AUF
SCHÄDEN DURCH FALSCH E HANDHABUNG**

Die Überdachung erfüllt die französische Norm NF P 90-309

Dieses Schild muss an der Tür der Überdachung (je nach dem Typ der Überdachung entweder an der Flügeltür in der Frontwand oder am Seiteneingang des Moduls) immer von der Außenseite der Überdachung so angebracht werden, dass das Schild vor dem Betreten der Überdachung sichtbar ist (am besten auf Augenhöhe).

(3) Verpackung – Symbole zur Handhabung



VOR REGEN SCHÜTZEN! – Die Transportverpackung ist vor dem Regen zu schützen.



ZERBRECHLICH! – Der Inhalt der Transportverpackung ist zerbrechlich, und muss daher mit Sorgfalt behandelt werden.



NICHT STAPELN! – Stapeln von Transportverpackungen und Legen von jeglichem Frachtgut auf Transportverpackung ist nicht gestattet.



STAPELN! – Stapeln von Transportverpackungen und Legen von Transportgut auf Transportverpackung ist bis zu maximal 2 Stück gestattet.



IDENTIFIKATIONSKENNZEICHNUNG ZUR VERWERTUNG DES VERPACKUNGSMATERIALS! – PAP 20 – „Wellpappe“



IDENTIFIKATIONSKENNZEICHNUNG ZUR VERWERTUNG DES VERPACKUNGSMATERIALS! – PE – „Polyethylen“



DIESE SEITE NACH OBEN! – Zeigt die korrekte Position der Transportverpackung.

(4) **Typenschild** der Überdachung ist am niedrigsten Modul der Poolüberdachung angebracht.

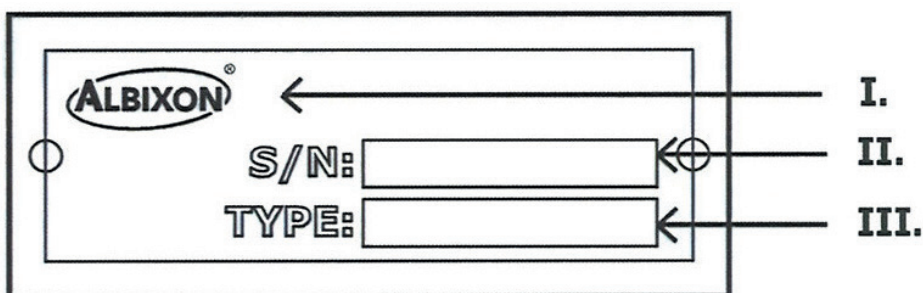

- I. Name des Herstellers
- II. Seriennummer der Überdachung
- III. Model - Typ der Überdachung

10. Rechte aus mangelhafter Leistung

Hersteller der Überdachung: **ALBIXON a.s.**
Zbraslavská 55
159 00 Praha 5 – Malá Chuchle
Tschechische Republik
Tel.: +420 251 094 100
info@albixon.cz
www.ALBIXON.com

Händler:

Die Regelung der Rechte aus mangelhafter Leistung ergibt sich aus dem Gesetz Nr. 89/2012 Slg., Bürgerliches Gesetzbuch, und aus dem Gesetz Nr. 634/1992 Slg. über den Verbraucherschutz in der jeweils gültigen Fassung..

1. Das Recht des Käufers/Kunden aus mangelhafter Leistung liegt bei einem Mangel vor, den die Sache bei Gefahrübergang auf den Käufer/Kunden (bei Übernahme der Ware oder des Werkgegenstands, sofern nichts anderes vereinbart ist) hat, auch wenn er sich erst später zeigt. Das Recht des Käufers/Kunden besteht auch bei einem später eintretenden Mangel, den der Verkäufer/Lieferant durch die Verletzung seiner Verpflichtung verursacht hat.
2. Das Recht auf Reparatur kann beim Vorliegen eines Mangels nach Abs. 1 nur ausgeübt werden, wenn der Käufer/Kunde keinen unsachgemäßen Eingriff in die Überdachung vorgenommen hat, sowie wenn der Käufer/Kunde oder eine nicht autorisierte Servicestelle keine unsachgemäße oder ungenügende Wartung oder Reparatur durchgeführt hat.
3. Der Käufer/Kunde ist verpflichtet, den Mangel unverzüglich dem Verkäufer/Lieferanten zu melden, nachdem er ihn rechtzeitig und mit ausreichender Sorgfalt feststellen konnte.
4. Der Verbraucher kann das Recht aus mangelhafter Leistung geltend machen, wenn der Mangel an der Ware/dem Werk innerhalb von 24 Monaten nach Erhalt auftritt.
5. Rechte aus mangelhafter Leistung können nicht geltend gemacht werden, wenn:

- 5.1. die Überdachung nicht in Übereinstimmung mit den Anweisungen in der Bedienungsanleitung verwendet und gewartet wird
- 5.2. die Überdachung unter anderen Bedingungen oder für andere als die vorgesehenen Zwecke verwendet wird
- 5.3. der Kaufbeleg kann nicht vorgelegt werden
- 5.4. ein Teil der Überdachung durch ein nicht originales Teil ersetzt wird
- 5.5. Beschädigungen oder übermäßiger Verschleiß der Überdachung auf unzureichende oder falsche Wartung zurückzuführen sind
- 5.6. Konstruktionsänderungen an der Überdachung ohne Zustimmung des Herstellers vorgenommen wurden
- 5.7. die Mängel der Überdachung durch unsachgemäße Lagerung verursacht wurden
- 5.8. es sich um Undichtigkeiten zwischen einzelnen Modulen der Überdachung, Verschmutzungen der Laufschiene handelt
- 5.9. es sich um Mängel handelt, die durch den Betrieb auf einer falsch montierten Schienenanlage verursacht wurden,
- 5.10. die Überdachung durch eine ungeeignete räumliche Anordnung der Oberkante des Pools und seiner Umgebung (Oberkante - Rand, Fliesen, Stufen, Zubehör usw.) beschädigt wurde, was die ordnungsgemäße Installation der Überdachung, die Bewegung einzelner Module und deren Funktionalität beeinträchtigt
- 5.11. die Beweglichkeit der einzelnen Module der Überdachung durch die Nichtbeachtung der vorgeschriebenen Bedingungen für die Bauvorbereitung beeinträchtigt wurde
- 5.12. es sich um normale Abnutzung, mechanische Schäden, Abrieb, Kratzer, insbesondere an beweglichen mechanischen Teilen, Komponenten und Elementen (z. B. Schienen, Führungsschienen, Türbänder, Türen, Stirnwände, Sicherungselemente, Schiebeteile usw.) handelt.
- 5.13. der Materialfehler durch den natürlichen Alterungsprozess des Materials und der Ware verursacht wurde oder wenn sich die Farben und Eigenschaften des Materials und der Ware aufgrund chemischer und mechanischer Einflüsse auf die Überdachung oder ihre Teile, die vom Käufer/Kunden angepasst oder modifiziert wurden, geändert haben, oder wenn es sich um Mängel infolge Naturkatastrophen, insbesondere Mängel durch Wind, Wasser, Schnee, Hagel usw. handelt. (In diesen Fällen wird dem Kunden empfohlen, die Überdachung insbesondere gegen Windschäden zu versichern.)
6. Im Allgemeinen haftet der Hersteller nicht für Mängel der Überdachung, die durch normale Abnutzung oder die Verwendung der Überdachung für andere als die vorgesehenen Zwecke verursacht werden.

Typ der Überdachung:.....

Seriennummer der Überdachung:.....

Adresse des Käufers:.....

.....

.....

Datum des Verkaufs:

Stempel unter Unterschrift des Händlers:

11. Serviceaufzeichnung

Datum

Unterschrift:

Datum

Unterschrift:

Datum

Unterschrift:

Datum

Unterschrift:

We can **cover the world!**



A series of horizontal dotted lines for writing, spanning the width of the page.

We can **cover the world!**



A series of horizontal dotted lines for writing, spanning the width of the page.

We can **cover the world!**



A large area of the page is filled with horizontal dotted lines, providing space for handwritten notes or entries.

We can **cover the world!**



www.ALBIXON.com

Wir behalten uns
Druck- und Satzfehler vor.